

マイジンガー デンタルカタログ

研削材及び研磨材

GC



Meisinger
since
1888



DENTAL
CATALOGUE

マイジンガー スチールバー (RA(CA)用) MEISINGER STEEL BUR

マイジンガー スチールバー
一般医療機器 歯科用スチールバー 13B1X00155000280

機能的なデザインを持ち精密な切削刃と正確な寸法に仕上げてあるため、回転精度が良く、ほとんど振動を起こしません。

包装-希望医院価格● 10本1パック

ST1 RA(CA) 005,006,007,008,009,010,012,014,016,018,021,023

ST1 RA(CA) 025,027,029,031

ST1 RAL(CAL) 009,010,012,014,016,018,021,023

ST36 RA(CA) 008,010,016

ST38 RA(CA) 008,010,012,014,016,018,021

*1 例)008:頸部最大径が0.8mm *2 最大許容回転数 min⁻¹

形態番号 シャング種類/ ISOコード ^{*1}	ST1 RA(CA) 005	ST1 RA(CA) 006	ST1 RA(CA) 007	ST1 RA(CA) 008	ST1 RA(CA) 009	ST1 RA(CA) 010	ST1 RA(CA) 012	ST1 RA(CA) 014	ST1 RA(CA) 016	ST1 RA(CA) 018	ST1 RA(CA) 021	ST1 RA(CA) 023
回転数 ^{*2}	70,000	70,000	70,000	70,000	70,000	70,000	70,000	60,000	50,000	45,000	40,000	35,000
注文コード	89355	89356	89357	89358	89359	89360	89361	89362	89363	89364	89365	89366
用途	外科											

形態番号 シャング種類/ ISOコード ^{*1}	ST1 RA(CA) 025	ST1 RA(CA) 027	ST1 RA(CA) 029	ST1 RA(CA) 031
回転数 ^{*2}	30,000	30,000	25,000	25,000
注文コード	89367	89368	89369	89370
用途	外科			

形態番号 シャング種類/ ISOコード ^{*1}	ST1 RAL(CAL) 009	ST1 RAL(CAL) 010	ST1 RAL(CAL) 012	ST1 RAL(CAL) 014	ST1 RAL(CAL) 016	ST1 RAL(CAL) 018	ST1 RAL(CAL) 021	ST1 RAL(CAL) 023
回転数 ^{*2}	12,000	12,000	9,000	9,000	7,000	7,000	6,000	6,000
注文コード	89371	89372	89373	89374	89375	89376	89377	89378
用途	外科							

形態番号 シャング種類/ ISOコード ^{*1}	ST36 RA(CA) 008	ST36 RA(CA) 010	ST36 RA(CA) 016
回転数 ^{*2}	70,000	70,000	50,000
注文コード	89379	89380	89381
用途	高洞形成 充填物除去		

形態番号 シャング種類/ ISOコード ^{*1}	ST38 RA(CA) 008	ST38 RA(CA) 010	ST38 RA(CA) 012	ST38 RA(CA) 014	ST38 RA(CA) 016	ST38 RA(CA) 018	ST38 RA(CA) 021
回転数 ^{*2}	70,000	70,000	70,000	60,000	50,000	45,000	40,000
注文コード	89382	89383	89384	89385	89386	89387	89388
用途	高洞形成 充填物除去						

マイジンガー スチールバー (HP用) MEISINGER STEEL BUR

マイジンガースチールバー
一般医療機器 歯科用スチールバー 13B1X00155000280

機能的なデザインを持ち精密な切削刃と正確な寸法に仕上げてあるため、回転精度が良く、ほとんど振動を起こしません。

包装・希望医院価格● 10本1パック

ST1 HP 005,006,007,008,010,012,014,016,018,021,023

ST1 HP 025,027,031

ST38 HP 006,007,008,009,010,012,014,016,018,021,023

*1 例)008:頸部最大径が0.8mm *2 最大許容回転数 min⁻¹

形態番号 シャング種類/ ISOコード ^{*1}	ST1 HP 005	ST1 HP 006	ST1 HP 007	ST1 HP 008	ST1 HP 010	ST1 HP 012	ST1 HP 014	ST1 HP 016	ST1 HP 018	ST1 HP 021	ST1 HP 023
回転数 ^{*2}	50,000	50,000	50,000	50,000	50,000	50,000	50,000	50,000	45,000	40,000	35,000
用途	<div style="display: flex; justify-content: space-around;"> 模型 レジン その他 技工用 </div>										

形態番号 シャング種類/ ISOコード ^{*1}	ST1 HP 025	ST1 HP 027	ST1 HP 031
回転数 ^{*2}	30,000	30,000	25,000
用途	<div style="display: flex; justify-content: space-around;"> 模型 レジン その他 技工用 </div>		

形態番号 シャング種類/ ISOコード ^{*1}	ST38 HP 006	ST38 HP 007	ST38 HP 008	ST38 HP 009	ST38 HP 010	ST38 HP 012	ST38 HP 014	ST38 HP 016	ST38 HP 018	ST38 HP 021	ST38 HP 023
回転数 ^{*2}	50,000	50,000	50,000	50,000	50,000	50,000	50,000	50,000	45,000	40,000	35,000
用途	<div style="display: flex; justify-content: space-around;"> 模型 レジン </div>										

ダイヤモンドバー

マイジנגァー ダイヤモンドバー MEISINGER DIAMOND BUR

天然ダイヤモンドが均等にコーティングされ、安定した切削力と耐久性を実現します。

形態●32種 シャンク●3種=FG, FGS, HP

包装●希望医院価格●

(FG用, FGS用)5本1パック

(HP用)1本DMS805

※DMS805はシンタードダイヤモンドです。

マイジングァーダイヤモンドバー

一般医療機器 歯科用ダイヤモンドバー 13B1X00155000273

マイジングァー コブラ (FG用) MEISINGER COBRA

ジルコニア補綴物の除去に最適なDLC(ダイヤモンドライクカーボン)コーティングを施したダイヤモンドバーです。

形態●4種 シャンク●1種=FG*

包装●希望医院価格●5本1パック(各形態)

歯科技工用カーバイト切削器具/歯科用ダイヤモンドバー

一般医療機器 13B1X00155000275

※マイジングァーコブラのシャンクにはFGの他にHP(カーバイトバー)もあります。

■ カラーコードシステム

	粗研磨	標準研磨	中研磨	仕上げ研磨
ダイヤモンド粒子	コース (粗目): G	ミディアム (中間粗さ)	ファイン (細か目): F	エクストラファイン (より細か目): C
	107-181μm	64-126μm	27-76μm	10-36μm
リングカラー				
	← 粗目			細目 →

*1 例)008:頭部最大径が0.8mm *2 最大許容回転数 min⁻¹

ダイヤモンド粒子	ミディアム										ファイン		
形態番号 シャンク種類/ ISOコード ^{*1}	DMZ0801	DM801	DM801	DM801	DM801	DM801	DM801	DM801	DM801	DM801	DM805	DM805	DM805F
回転数 ^{*2}	300,000	300,000	300,000	300,000	300,000	300,000	300,000	300,000	300,000	250,000	300,000	300,000	300,000
カラーコードシステム													
注文コード	81986	81902	81903	81904	81905	81906	81907	81908	81909	81910	81911	81911	81992
用途	ベニア形成 Z:ジルコニア		その他 技工用		高洞形成 充填物除去 支台歯形成					ベニア形成 レジン		その他 技工用	

ダイヤモンド粒子	ミディアム	ファイン	ミディアム	ファイン	ミディアム	ファイン	ミディアム	ファイン	ミディアム	ファイン		
形態番号 シャンク種類/ ISOコード ^{*1}	DMS805	DM806	DM806	DM808RF	DM809R	DM830	DM830	DM830F	DM830F	DM833	DMZ0833	DMZ833F
回転数 ^{*2}	50,000	300,000	280,000	250,000	280,000	210,000	300,000	280,000	210,000	280,000	300,000	300,000
カラーコードシステム												
注文コード	81995	81912	81913	81914	81915	81916	81917	81918	81994	81919	81987	81990
用途	模型 その他 技工用	高洞形成 充填物除去 支台歯形成		高洞形成 充填物除去 ベニア形成 その他 技工用	高洞形成 充填物除去	高洞形成 充填物除去 支台歯形成		ベニア形成 その他 技工用	高洞形成 充填物除去 支台歯形成		ベニア形成 その他 技工用 Z:ジルコニア	

ダイヤモンド粒子	ミディアム							ファイン	ミディアム		
形態番号 シャンク種類/ ISOコード ^{*1}	DM835	DM835	DM835	DM835	DM835	DM835	DM845	DM845R	DM846	DM846	
回転数 ^{*2}	300,000	300,000	300,000	300,000	300,000	300,000	300,000	280,000	250,000	280,000	250,000
カラーコードシステム											
注文コード	81920	81921	81922	81923	81924	81925	81926	81927	81928	81929	81930
用途	高洞形成 充填物除去 支台歯形成 ベニア形成 その他 技工用							高洞形成 充填物除去 支台歯形成			

ダイヤモンド粒子	コース		ミディアム					コース		ミディアム		
形態番号 シャンク種類/ ISOコード ^{*1}	DM847G	DM847G	DM848	DM848	DM849	DM849	DM849G	DM850	DM850	DM850	DM850	
回転数 ^{*2}	300,000	300,000	280,000	250,000	300,000	280,000	250,000	300,000	300,000	280,000	250,000	
カラーコードシステム												
注文コード	81931	81932	81933	81934	81935	81936	81937	81938	81939	81940	81941	
用途	充填物除去 支台歯形成 ベニア形成		支台歯形成 ベニア形成 その他 技工用		高洞形成 充填物除去 支台歯形成 ベニア形成 その他 技工用			支台歯形成 ベニア形成 その他 技工用				

ダイヤモンドバー

ダイヤモンド 粒子	ファイン		エクストラファイン	ミディアム	ファイン	ミディアム	コース	ミディアム		ファイン	エクストラファイン
形態番号	DM850F	DM850F	DM850C	DMZ0850	DMZ850F	DMZ838L	DM852G	DM852	DM852	DM852F	DM852C
シャック種類/ ISOコード ¹⁾	FG 016	FG 018	FG 012	FG 018	FG 018	FG 014	FGS 016	FG 016	FG 018	FG 018	FG 016
回転数 ²⁾	280,000	250,000	300,000	300,000	300,000	300,000	120,000	280,000	250,000	250,000	280,000
カラー コード システム											
注文コード	81943	81944	81942	81988	81989	81985	81949	81945	81946	81948	81947
用途	支台歯 形成			ヘニア 形成		ヘニア 形成		支台歯 形成		ヘニア 形成	

ダイヤモンド 粒子	ミディアム				エクストラファイン	ミディアム				ファイン	エクストラファイン	
形態番号	DM858	DM858	DM858	DM858	DM858C	DM859	DM859	DM859	DM859	DM861	DM861C	
シャック種類/ ISOコード ¹⁾	FGS 014	FG 010	FG 014	FG 016	FG 014	FG 010	FG 012	FG 014	FG 016	FG 014	FG 012	
回転数 ²⁾	300,000	300,000	300,000	280,000	300,000	250,000	250,000	300,000	300,000	300,000	300,000	
カラー コード システム												
注文コード	81950	81951	81952	81953	81954	81955	81956	81957	81958	81959	81960	
用途	支台歯 形成				ヘニア 形成		支台歯 形成				充填物 除去	

ダイヤモンド 粒子	ミディアム		ファイン		ミディアム				ファイン			
形態番号	DM862	DM862	DM862	DM862F	DM862F	DM867	DM867	DM867	DM867	DM867F	DM867F	
シャック種類/ ISOコード ¹⁾	FGS 012	FG 012	FG 014	FG 010	FG 014	FGS 010	FGS 012	FG 010	FG 012	FG 010	FG 012	
回転数 ²⁾	300,000	300,000	300,000	300,000	300,000	300,000	300,000	300,000	300,000	300,000	300,000	
カラー コード システム												
注文コード	81962	81963	81964	81993	81967	81970	81971	81972	81973	81974	81975	
用途	充填物 除去				支台歯 形成		支台歯 形成				支台歯 形成	

ダイヤモンド 粒子	エクストラファイン		ミディアム	エクストラファイン	ミディアム							
形態番号	DM862C	DM862C	DM863	DM863C	DM868	DM868	DM872	DM878	DM878	DM878	DM878	DM879
シャック種類/ ISOコード ¹⁾	FG 010	FG 014	FG 012	FG 012	FG 012	FG 014	FG 016	FG 012	FG 014	FG 016	FG 016	FG 016
回転数 ²⁾	300,000	300,000	120,000	120,000	300,000	300,000	280,000	300,000	300,000	280,000	280,000	280,000
カラー コード システム												
注文コード	81965	81966	81968	81969	81976	81977	81978	81979	81980	81981	81982	81982
用途	充填物 除去		支台歯 形成		支台歯 形成		支台歯 形成		支台歯 形成		支台歯 形成	

ダイヤモンド 粒子	コース	エクストラファイン
形態番号	DM885G	DM890LC
シャック種類/ ISOコード ¹⁾	FGS 012	FG 008
回転数 ²⁾	300,000	160,000
カラー コード システム		
注文コード	81983	81984
用途	支台歯 形成	窩洞 形成

歯科用高硬度ダイヤモンドバー マイジナー コブラ (FG用)

DLC (ダイヤモンドライクカーボン) コーティングしたダイヤモンドバーです。従来のダイヤモンドバーにはない高い切削力と耐久性を有します。またダイヤモンド砥粒部の間に設けた螺旋状のスリットが、切削中のバー作業部に水流を巻き込み、ダイヤモンドバー全体を冷却することにより、硬度の高い補綴物除去時の発熱、シリコニア除去時に発生する火花の発生を抑制します。

ダイヤモンド 粒子	コース			
形態番号	DMB850	DMB850	DMB852	DMB855
シャック種類/ ISOコード ¹⁾	FG 018	FG 021	FG 018	FG 018
回転数 ²⁾	250,000	210,000	250,000	250,000
長さ (mm)				
注文コード	89409	89410	89411	89412
推奨 除去 部位	標準タイプ ・基本的にどの部位でも		ロングタイプ ・上顎切歯 ・犬歯の長い 歯冠	ショートタイプ ・最後臼歯 ・クリアランス が少ない部位
用途	クラウン 除去 (シリコニア、セラミックス)			

マイジנגカーバイドバー (HP用) (FG用) MEISINGER CARBIDE BUR

マイジングカーバイドバー
一般医療機器 歯科用カーバイドバー 13B1X00155000272

精選されたタングステンカーバイドを使用し、強靭な構造と高い寸法精度により作業効率が向上します。
シャンクに着色されたカラーリングにより各タイプのカーバイドバーの粗さの識別が迅速に行えます。

形態●45種
シャンク●2種=HP、FG
包装・希望医院価格●
(HP用)1本
(FG用)HM23RX5本1パック

刃付分類	リングカラー	シングルカット	クロスカット	ストレート+クロス	ミニス
		粗目	コースバー	Gタイプ 石こうやレジン床の粗仕上げ	SXタイプ 石こうやレジン床の粗仕上げ
	コース	Gタイプ レジン、石こう等の軟質材料の切削	HXタイプ 石こう、レジン、トレー材料の切削		
	ミリアム	ノーマルタイプ 金属、模型、レジンの切削	GXタイプ 金属、模型、レジンの切削	Qタイプ ノーマルタイプをクロスカット	MGタイプ 非貴金属やアクリリックレジン の概形形成用
細目	ファン		FXタイプ 金属、模型、レジンの切削	FQタイプ 硬質レジン、各種合金の仕上げ	MFタイプ 精密調整用、クロスカット

*1 例)008:頭部最大径が0.8mm *2 最大許容回転数 min⁻¹





タイプ	Gタイプ					ノーマルタイプ			
形態番号	HM75G	HM75G	HM77G	HM79G	HM79G	HM23LR	HM71	HM71	HM71
シャンク種類/ISOコード ^{*1}	HP 060	HP 070	HP 070	HP 045	HP 060	HP 023	HP 025	HP 031	HP 040
回転数 ^{*2}	30,000	20,000	20,000	50,000	30,000	50,000	50,000	50,000	50,000
カラーコードシステム									
注文コード	89205	89206	89207	89208	89209	89199	89241	89242	89243
用途	模型 レジン					L: ロングネック R: ラウンド 模型 レジン その他 技工用			

タイプ	ノーマルタイプ								
形態番号	HM71	HM72	HM73	HM75	HM75	HM77	HM78	HM79	HM79
シャンク種類/ISOコード ^{*1}	HP 050	HP 060	HP 060	HP 060	HP 070	HP 050	HP 060	HP 040	HP 045
回転数 ^{*2}	40,000	30,000	30,000	30,000	20,000	40,000	30,000	50,000	50,000
カラーコードシステム									
注文コード	89244	89200	89245	89201	89246	89202	89247	89248	89203
用途	模型 レジン その他 技工用								





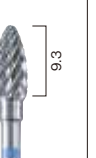

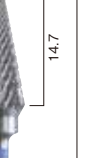
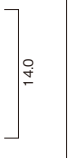
タイプ	ノーマルタイプ						SXタイプ		
形態番号	HM79	HM79	HM251	HM416	HM489	HM72SX	HM75SX	HM79SX	
シャンク種類/ISOコード ^{*1}	HP 060	HP 070	HP 060	HP 070	HP 060	HP 023	HP 060	HP 070	
回転数 ^{*2}	30,000	20,000	30,000	20,000	30,000	50,000	30,000	20,000	
カラーコードシステム									
注文コード	89249	89250	89251	89204	89252	89253	89210	89211	89254
用途	模型 レジン その他 技工用						模型		

タイプ	SXタイプ	HXタイプ				GXタイプ			
形態番号	HM251SX	HM75HX	HM79HX	HM79HX	HM79HX	HM251HX	HM23GX	HM72GX	HM75GX
シャンク種類/ISOコード ^{*1}	HP 060	HP 060	HP 040	HP 045	HP 060	HP 060	HP 023	HP 060	HP 060
回転数 ^{*2}	30,000	30,000	50,000	50,000	30,000	30,000	50,000	30,000	30,000
カラーコードシステム									
注文コード	89255	89212	89213	89214	89215	89216	89256	89257	89217
用途	模型	模型 レジン				模型 レジン その他 技工用			

カーバイドバー

タイプ	GXタイプ								
形態番号	HM78GX	HM79GX	HM79GX	HM79GX	HM251GX	HM251GX	HM416GX	HM486GX	HM487GX
シャンク種類/ ISOコード ¹⁾	HP 060	HP 040	HP 045	HP 060	HP 040	HP 060	HP 060	HP 023	HP 023
回転数 ²⁾	30,000	50,000	50,000	30,000	50,000	30,000	30,000	50,000	50,000
カラー コード システム									
注文コード	89258	89259	89218	89260	89219	89261	89262	89263	89220
用途	模型 レジン その他 技工用								

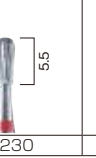
タイプ	FXタイプ								
形態番号	HM23FX	HM75FX	HM79FX	HM79FX	HM79FX	HM251FX	HM251FX	HM486FX	HM487FX
シャンク種類/ ISOコード ¹⁾	HP 023	HP 060	HP 040	HP 045	HP 060	HP 040	HP 060	HP 023	HP 023
回転数 ²⁾	50,000	30,000	50,000	50,000	30,000	50,000	30,000	50,000	50,000
カラー コード システム									
注文コード	89264	89221	89222	89223	89224	89225	89226	89265	89266
用途	レジン 陶材 その他 技工用								

タイプ	FXタイプ		Qタイプ			FQタイプ		
形態番号	HM488FX	HM489FX	HM75Q	HM79Q	HM251Q	HM77FQ	HM79FQ	HM251FQ
シャンク種類/ ISOコード ¹⁾	HP 016	HP 023	HP 060	HP 040	HP 060	HP 023	HP 040	HP 060
回転数 ²⁾	50,000	50,000	30,000	50,000	30,000	50,000	50,000	30,000
カラー コード システム								
注文コード	89267	89268	89227	89228	89229	89230	89231	89232
用途	レジン 陶材 その他 技工用		模型 レジン その他 技工用			レジン 陶材 その他 技工用		

カーバイドバー (FG用)

メタルクラウン除去用バーです。

形態番号	HM23FX
シャンク種類/ ISOコード ¹⁾	FG 012
回転数 ²⁾	160,000
カラー コード システム	
注文コード	89198

マイジנגガー カーバイドバー ミニス (HP用)





MEISINGER CARBIDE BUR MINIS





マイジングガーカーバイドバー
一般医療機器 歯科用カーバイドバー 13B1X00155000272

金属をはじめとする各種硬質材料の細部の精密作業に適したミニチュアタイプ。クロスカットのため優れた耐久性と切削効率を有します。MGタイプはGXタイプのミニタイプ、MFタイプは、その仕上げ用です。

*1 例)008:頸部最大径が0.8mm *2 最大許容回転数 min⁻¹

形態●10種
シャंक●1種=HP
包装・希望医院価格●
(各種)2本1パック

タイプ	MGタイプ					
形態番号	HM21MG	HM23MG	HM29MG	HM30MG	HM77MG	HM78MG
シャंक種類/ ISOコード ^{*1}	HP 023	HP 014	HP 023	HP 023	HP 023	HP 023
回転数 ^{*2}	50,000	50,000	50,000	50,000	50,000	50,000
カラー コード システム	 5.5	 4.8	 5.5	 5.5	 5.5	 5.5
注文コード	89233	89234	89235	89236	89237	89238
用途	模型 レジン その他 技工用					

タイプ	MFタイプ						
形態番号	HM23MF	HM23MF	HM30MF	HM71MF	HM71MF	HM77MF	HM78MF
シャंक種類/ ISOコード ^{*1}	HP 014	HP 023	HP 014	HP 014	HP 023	HP 023	HP 023
回転数 ^{*2}	50,000	50,000	50,000	50,000	50,000	50,000	50,000
カラー コード システム	 4.8	 5.5	 4.8			 5.5	 5.5
注文コード	89269	89239	89270	89271	89272	89273	89240
用途	模型 レジン 陶材 その他 技工用						

マイジングガー コブラ (HP用)

MEISINGER COBRA

マイジングガーコブラ
一般医療機器 歯科技工用カーバイドバー切削器具 13B1X00155000275

DLC(ダイヤモンドライクカーボン)コーティングを施したカーバイドバーです。硬く、優れた耐摩耗性、耐腐食性を持ちます。

*マイジングガーコブラのシャंकにはHP用の他にFG(ダイヤモンドバー)もあります。



*1 例)060:頸部最大径が6mm *2 最大許容回転数 min⁻¹







形態●12種
シャंक●1種=HP
包装・希望医院価格●
(各種)1本

■ カラーコードシステム

リングカラー
ブラック 極粗目
グリーン 粗目
ブルー 中間粗さ
レッド 細か目

マイジングガーコブラに関しては、マイジングガーカーバイドと表記が異なります。

タイプ	こまか目	中間粗さ	こまか目	中間粗さ	粗目	極粗目
形態番号	B23F	B23G	B79F	B79F	B79G	B79G
シャंक種類/ ISOコード ^{*1}	HP 023	HP 023	HP 040	HP 060	HP 040	HP 060
回転数 ^{*2}	50,000	50,000	50,000	30,000	50,000	30,000
カラー コード システム	 11.5	 11.5	 14.2	 12.7	 14.2	 12.7
注文コード	89304	89305	89306	89307	89308	89309
用途	模型 レジン その他 技工用					

タイプ	こまか目	中間粗さ	こまか目	中間粗さ	粗目	極粗目
形態番号	B250F	B250G	B251F	B251G	B251H	B251S
シャंक種類/ ISOコード ^{*1}	HP 040	HP 040	HP 060	HP 060	HP 060	HP 060
回転数 ^{*2}	50,000	50,000	30,000	30,000	30,000	30,000
カラー コード システム	 12.0	 12.0	 14.7	 14.7	 14.7	 14.7
注文コード	89310	89311	89312	89313	89314	89315
用途	模型 レジン その他 技工用			模型		模型 レジン

マイジンガー ダイヤモンドディスク (HP用) MEISINGER DIAMOND DISC

マイジンガーダイヤモンドディスク
一般医療機器 歯科技工用ダイヤモンド研削材 13B1X00155000276

高品質の天然ダイヤモンド砥粒を優れた加工法で機能的なデザインに仕上げているため、耐久性と切削効率に優れています。
DM943DC080/100(HP用)は、直径が小さいため、ダイヤモンドバーでは難しい密接した隣接面の形態修正や鼓形空隙の付与等、様々な場面で快適に使用できます。

*1 例) 100: 頸部最大径が10mm *2 最大許容回転数 min⁻¹

包装・希望医院価格●(各種) 1本
DM940F
DM915DF
DM943DC HP080
DM943DC HP100

ダイヤモンド 粒子	ファイン 27-76μm		エクストラファイン 10-36μm	
形態番号	DM940F	DM915DF	DM943DC	
シャンク規格/ ISOコード ^{*1}	HP 220	HP 220	HP 080	HP 100
回転数 ^{*2}	30,000			
				
径(㎜)	22	22	8	10
厚(㎜)	0.2	0.2	0.15	0.15
注文コード	81900	81901	81A05	81A06
用途	レストカット、模型カット	ファイバーカット	鼓形空隙の付与、 隣接面の形態修正	鼓形空隙の付与、 隣接面の形態修正 ブリッジ連結部へのアプローチ

インプラント マイジンガー スタートドリル IMPLANT MEISINGER START DRILL

インプラント マイジンガー スタートドリル
管理医療機器 電動式歯科用インプラント手術器具 229AFBZX00065000

IMPLANT MEISINGER START DRILL

形態●1種
シャンク●1種=RA(CA)
包装・希望医院価格●
5本1パック



RSスプレー

RS スプレーはスチール製器具類のオートクレーブ滅菌中及び滅菌後の錆を防ぐための防錆スプレーです。
複雑な形状の器具も簡単に防錆できます。

包装・希望医院価格●
200mL 1本

注文コード 89278



マイジンガー アブレーシブポイント MEISINGER ABRASIVE BUR

マイジンガーアブレーシブポイント
一般医療機器 歯科技工用アブレーシブ研削器具 13B1X00155000278

高品質のコランダムを使用し、均等にセラミック焼結しています。強度、耐食性、精度に優れたシャンクで偏心のない回転が得られます。





形態●6種
シャンク●1種=HP
包装・希望医院価格●
マイジンガー アブレーシブポイント
5本1パック
AM731、AM732、AM733

1本
AMZ652R

2本1パック
AM9736H、AM9736G
AM9735G

*1 例)008:頸部最大径が0.8mm *2 最大許容回転数 min⁻¹

■ セラミック用 2 ステップ研磨システム

タイプ	コース			ミディアム	
形態番号	AM731	AM732	AM733	AMZ652R	AM9735G
シャンク種類/ISOコード*1	HP 065	HP 050	HP 035	HP 035	HP 050
回転数*2	50,000	50,000	50,000	10,000	25,000
					
注文コード	89316	89317	89318	89319	89399
用途	陶材 その他 技工用				

タイプ	コース	ミディアム
形態番号	AM9736H	AM9736G
シャンク種類/ISOコード*1	HP 150	HP 150
回転数*2	25,000	25,000
		
注文コード	89320	89321
用途	陶材 その他 技工用	

マイジンガー ポリッシャー MEISINGER POLISHER

マイジンガーポリッシャー
一般医療機器 歯科用ゴム製研磨材 13B1X00155000277

2ステップにより効率の良い研磨が可能です。

形態●16種
シャンク●2種=HP、RA(CA)
包装・希望医院価格●
マイジンガー ポリッシャー〈RA(CA)〉2本1パック
FPDCA04、FPDCA10、FPDCA13、FPDCA14、FPDP002、
FPDP005、FPDP007、FPDP008、FP9762M、FP9762F

FP9769M、FP9769F(ツイストタイプ)
FP9771M、FP9771C(ツイストタイプ)







マイジンガー ポリッシャー〈HP〉2本1パック
FPDP002、FPDCA04、FPDP005、FPDCA10
FPDP003、FPDP006
FP9769M、FP9769F、FP9771M、
FP9771C(ツイストタイプ)

マイジンガー ポリッシャー〈HP〉1本
FPDCA06、FPDCA12
FP9787

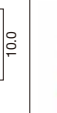







マイジンガー ポリッシャー〈HP〉5本1パック
FP140(ブラシ)
FP160(ハフ)

*1 例)008:頸部最大径が0.8mm *2 最大許容回転数 min⁻¹





■ コンポジットレジン、ハイブリッドレジン用

タイプ	仕上げ	ツヤ出し	仕上げ	ツヤ出し	仕上げ	ツヤ出し	ツヤ出し
形態番号	FP9762M	FP9762F	FP9769M	FP9769F	FP9769M	FP9769F	FP9787
シャンク種類/ISOコード*1	RA(CA) 040	RA(CA) 040	RA(CA) 100	RA(CA) 100	HP 170	HP 170	HP 145
回転数*2	20,000	20,000	20,000	20,000	15,000	15,000	20,000
							
注文コード	82195	82196	82197	82198	82199	82200	82201
用途	レジン						

■ 2ステップシステム(シリケートセラミック、リユースイトセラミック、リチウムシリケートガラスセラミックス用)

タイプ	プレポリッシング		ツヤ出し		プレポリッシング		ツヤ出し	
形態番号	FPDP002	FPDP002	FPDP005	FPDP005	FPDP007	FPDP008	FPDP003	FPDP006
シャンク種類/ISOコード*1	HP 040	RA(CA) 040	HP 040	RA(CA) 040	RA(CA) 060	RA(CA) 060	HP 110	HP 110
回転数*2	20,000	20,000	20,000	20,000	20,000	20,000	20,000	20,000
								
注文コード	82187	82183	82189	82185	82184	82186	82188	82190
用途	陶材							









■ リチウムシリケートガラスセラミックス、ジルコニア用

タイプ	仕上げ	ツヤ出し	仕上げ	ツヤ出し
形態番号	FP9771M	FP9771C	FP9771M	FP9771C
シャンク種類/ISOコード*1	RA(CA) 140	RA(CA) 140	HP 170	HP 170
回転数*2	20,000	20,000	15,000	15,000
				
注文コード	82191	82192	82193	82194
用途	陶材			

■ 各種材料用(金属、レジン、セラミックス用)

タイプ	仕上げ	ツヤ出し
形態番号	FP140 ブラシ	FP160 ハフ
シャンク種類/ISOコード*1	HP 220	HP 220
回転数*2	20,000	20,000
		
注文コード	89401	89402
用途	陶材	

■ 2ステップシステム(CAD/CAM修復、セラミックス、ジルコニア用)

タイプ	プレポリッシング		ツヤ出し		プレポリッシング		ツヤ出し	
形態番号	FPDCA04	FPDCA04	FPDCA10	FPDCA10	FPDCA13	FPDCA14	FPDCA06	FPDCA12
シャンク種類/ISOコード*1	HP 040	RA(CA) 040	HP 040	RA(CA) 040	RA(CA) 060	RA(CA) 060	HP 170	HP 170
回転数*2	20,000	20,000	20,000	20,000	20,000	20,000	20,000	20,000
								
注文コード	82181	82175	82182	82176	82177	82178	82179	82180
用途	陶材							

マイジנגガー ラスターキット (チェアサイド用)

MEISINGER LUSTER KIT(FOR CHAIR SIDE) マイジングガーラスターキット
一般医療機器 歯科用ゴム製研磨材 13B1X00155000279

各材料に適した切削・研磨キットです。

リチウムシリケートガラスセラミックス用切削・研磨キット

ラスターキットLiSiツイスト チェアサイド用 (7本入)

LUSTER KIT FOR LiSi TWIST(LITHIUM DISILICATE)

仕上げ、ツヤ出し用にシリコンラバー製のブラシのツイストタイプポリッシャーをセットしました。

包装・希望医院価格●1函セット=7本入

■マイジングガー ダイヤモンドバー

DM805F(FG)014, DM862F(FG)010, DM830F(FG)021 各1本

■マイジングガー ポリッシャー

FPDP002(RA/CA)040, FP9771M(RA/CA)140, FPDP005(RA/CA)040, FP9771C(RA/CA)140 各1本



注文コード	89395
用途	陶材

ハイブリッドレジン用切削・研磨キット

ラスターキットHRツイスト チェアサイド用 (7本入)

LUSTER KIT FOR HR TWIST(HYBRID RESIN)

仕上げ、ツヤ出し用にシリコンラバー製のブラシのツイストタイプポリッシャーをセットしました。

包装・希望医院価格●1函セット=7本入

■マイジングガー ダイヤモンドバー

DM805F(FG)014, DM862F(FG)010, DM830F(FG)021 各1本

■マイジングガー ポリッシャー

FP9762M(RA/CA)040, FP9769M(RA/CA)100, FP9762F(RA/CA)040, FP9769F(RA/CA)100 各1本



注文コード	89397
用途	レジン

マイジングガー ラスターキット

ラスターキットジルコニア チェアサイド用 (7本入)

LUSTER KIT FOR ZIRCONIA

ジルコニア調整用のバー3本と、研磨用ポリッシャー4本をセットにしたキットです。

強固なジルコニアの調整、グレース後の研磨が行えます。

包装・希望医院価格●1函セット=7本入

■マイジングガー ダイヤモンドバー

DMZ0801(FG)010, DMZ0850(FG)018, DMZ0833(FG)023 各1本

■マイジングガー ポリッシャー

FPDCA04(RA/CA)040, FPDCA10(RA/CA)040, FPDCA13(RA/CA)060, FPDCA14(RA/CA)060 各1本



注文コード	89274
用途	陶材 ジルコニア

リチウムシリケートガラスセラミックス用切削・研磨キット

ラスターキットLiSi チェアサイド用 (7本入)

LUSTER KIT FOR LiSi (LITHIUM DISILICATE)

リチウムシリケートガラスセラミックスの切削・研磨に適したバーとポリッシャーのキットです。

包装・希望医院価格●1函セット=7本入

■マイジングガー ダイヤモンドバー

DMZ0801(FG)010, DMZ850F(FG)018, DMZ833F(FG)023 各1本

■マイジングガー ポリッシャー

FPDP002(RA/CA)040, FPDP007(RA/CA)060, FPDP005(RA/CA)040, FPDP008(RA/CA)060 各1本



注文コード	89276
用途	陶材

歯科用除去キット

マイジングガーリムーバルキット チェアサイド用 (6本入)

MEISINGER COBRA REMOVAL KIT(FOR CHAIR SIDE)

切削性、耐久性に優れたダイヤモンドバー「マイジングガーコブラ」4形態「DMB850(FG 018 / FG 021)」「DMB852(FG 018)」「DMB855(FG 018)」に加え、ストレート形状のダイヤモンドバー「DMZ838L(FG 014)」とカーバイドバー「HM23RX(FG 012)」を1セットにしたキットです。このキットでジルコニアはもちろんセラミックス、メタル等、あらゆる補綴物の除去に幅広く対応することができます。

包装・希望医院価格●1函セット=6本入

■マイジングガー コブラ

DMB850(FG 018), DMB850(FG 021), DMB852(FG 018), DMB855(FG 018) 各1本

■マイジングガー ダイヤモンドバー

DMZ838L(FG 014) 各1本

■マイジングガー カーバイドバー (FG用)

HM23RX(FG 012) 各1本

マイジングガーリムーバルキット
歯科用ダイヤモンドバー／歯科用カーバイドバー／歯科技工用カーバイドバー切削器具
一般医療機器 13B1X00155000300



注文コード	89408
用途	補綴物除去

マイジנגガー ラスターキット (ラボ用) MEISINGER LUSTER KIT(FOR LAB)

マイジングガーラスターキット
一般医療機器 歯科用ゴム製研磨材 13B1X00155000279

各材料に適した切削・研磨キットです。

リチウムシリケートガラスセラミックス用切削・研磨キット ラスターキットLiSiツイスト ラボ用 (6本入) LUSTER KIT FOR LiSi TWIST(LITHIUM DISILICATE)

耐久性にすぐれたシンタータイプのダイヤモンドバーと仕上げ、ツヤ出し用にシリコンラバー製ブラシのツイストタイプポリッシャーをセットしました。

- 包装・希望医院価格●1函セット=6本入
 ■マイジングガー ダイヤモンドバー
 DMS805(HP)018 1本
 ■マイジングガーアブレーションポイント
 AM9735G(HP)050 1本
 ■マイジングガー ポリッシャー
 FPDPO03(HP)110、FP9771M(HP)170、FPDP006(HP)110、FP9771C(HP)170 各1本



注文コード	89396		
用途	陶材	その他	技工用

ハイブリッドレジン用切削・研磨キット ラスターキットHRツイスト ラボ用 (5本入) LUSTER KIT FOR HR TWIST(HYBRID RESIN)

耐久性にすぐれたシンタータイプのダイヤモンドバーと仕上げ、ツヤ出し用にシリコンラバー製ブラシのツイストタイプポリッシャーをセットしました。

- 包装・希望医院価格●1函セット=5本入
 ■マイジングガー ダイヤモンドバー
 DMS805(HP)018 1本
 ■マイジングガーアブレーションポイント
 AM9735G(HP)050 1本
 ■マイジングガー ポリッシャー
 FP9769M(HP)170、FP9769F(HP)170、FP9787(HP)145 各1本



注文コード	89398		
用途	レジン	その他	技工用

マイジングガー ラスターキット ラスターキット ジルコニア ラボ用 (6本入) LUSTER KIT FOR ZIRCONIA

ジルコニア切削用のバー2本と研磨用ポリッシャー4本をセットにしたキットです。
 強固なジルコニアの調整、グレース後の研磨が行えます。

- 包装・希望医院価格●1函セット=6本入
 ■マイジングガー アブレーションポイント
 AM9736H(HP)150、AMZ652R(HP)035 各1本
 ■マイジングガー ポリッシャー
 FPDCA04(HP)040、FPDCA06(HP)170、FPDCA10(HP)040、FPDCA12(HP)170 各1本

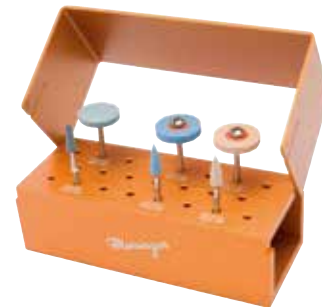

注文コード	89275		
用途	陶材	ジルコニア	その他 技工用

リチウムシリケートガラスセラミックス用切削・研磨キット ラスターキットLiSi ラボ用 (5本入) LUSTER KIT FOR LiSi (LITHIUM DISILICATE)

リチウムシリケートガラスセラミックスに適した切削・研磨キットです。
 セラミックスの調整やグレース後の研磨にも適しています。

- 包装・希望医院価格●1函セット=5本入
 ■マイジングガー アブレーションポイント
 AM9736G(HP)150 1本
 ■マイジングガー ポリッシャー
 FPDPO02(HP)040、FPDPO05(HP)040、FPDPO03(HP)110、FPDPO06(HP)110 各1本



注文コード	89277		
用途	陶材	その他	技工用

■ シャンクの種類				診療用				
FG	←19mm→	φ1.60mm		高洞形成	充填物除去	支台歯形成	クラウン除去	ベニア形成
FGS S:ショートシャンク	←16.5mm→	φ1.60mm		レジン	陶材	外科	ジルコニア	
RA(CA)	←22mm→	φ2.35mm		技工用				
RAL(CAL) L:ロングシャンク	←26mm→	φ2.35mm		模型	レジン	陶材	ジルコニア	その他 技工用
HP	←44.5mm→	φ2.35mm						

※色調は印刷のため、現品と若干異なることがあります。※形態図はイメージであり、実際のサイズと異なります。
 ※掲載の価格は、2021年7月現在のものです。※価格は希望医院価格です(価格には消費税は含まれておりません)。

ご使用に際しましては、必ず製品の添付文書をお読みください。

発売元 **株式会社 ジーシー** / 製造販売元 **株式会社 ジーシー**
 東京都文京区本郷3丁目2番14号 東京都板橋区蓮沼町76番1号

カスタマーサービスセンター
 お客様窓口 ☎0120-416480
 受付時間9:00a.m.~5:00p.m.(土曜日、日曜日、祝日を除く)
<http://www.gcdental.co.jp>

支店
 ●東京(03)3813-5751 ●大阪(06)4790-7333
 営業所
 ●北海道(011)729-2130 ●名古屋(052)757-5722
 ●東北(022)207-3370 ●九州(092)441-1286

iPhoneもAndroidも



ジーシー
 公式アプリ



どちらもコチラのQRでOK!
 推奨OSバージョンはiOS:12.4以上、Android:8.0以上です。